

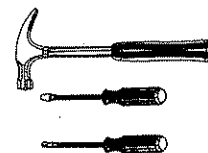

# PLAY 13 PÓŁKA WISZĄCA

**DIG-NET**®  
*Dan Lanari*  
**meble**

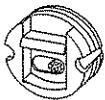

	3.5X13 		
B	C	D	E
2	4	4	4

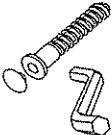
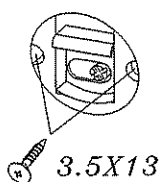
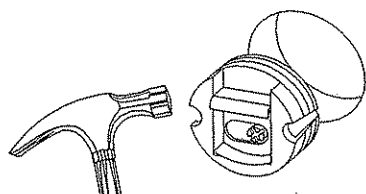
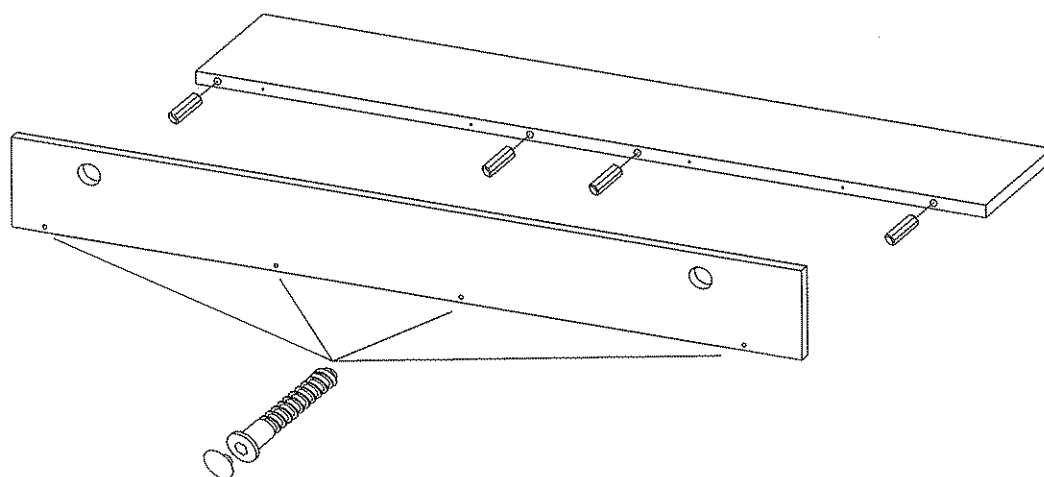
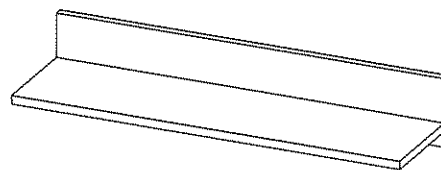

Szanowny kliencie, gdyby brakowało jakiejś części, lub byłaby uszkodzona proszę to oznaczyć na instrukcji montażowej i przesać razem z reklamacją.  
**UWAGA!** Jeżeli uszkodzony element będzie zamontowany na stałe reklamacja nie będzie uznana.  
Proszę czyścić tylko suchą lub lekko wilgotną szmatką do kurzu.  
Nie używać żadnych środków szorstkich!